

# SERIE 25

SISTEMA  
CORREDIZO

Optimiza tus proyectos  
sin descuidar la calidad

 **MULTIGLASS**  
Tecnología en ventanas y fachadas

## Características

- Sistema de carpintería corredera sin rotura de puente térmico que permite un desplazamiento de las hojas sobre un marco de 64 mm.
- Permite vidrios hasta de 6mm hasta 8mm de espesor
- Deslizamiento suave y silencioso gracias a sus rodamientos de nylon y guías plásticas.
- Cierres laterales y/o en el centro, le dan seguridad a la ventana. Además cuentan con guía superior e inferior evitando el desmontaje de las hojas desde el exterior.
- Burletes de EPDM de alta resistencia, diseñados para soportar los climas más extremos, como lluvias ácidas, rayos UV, brisas marinas, etc.

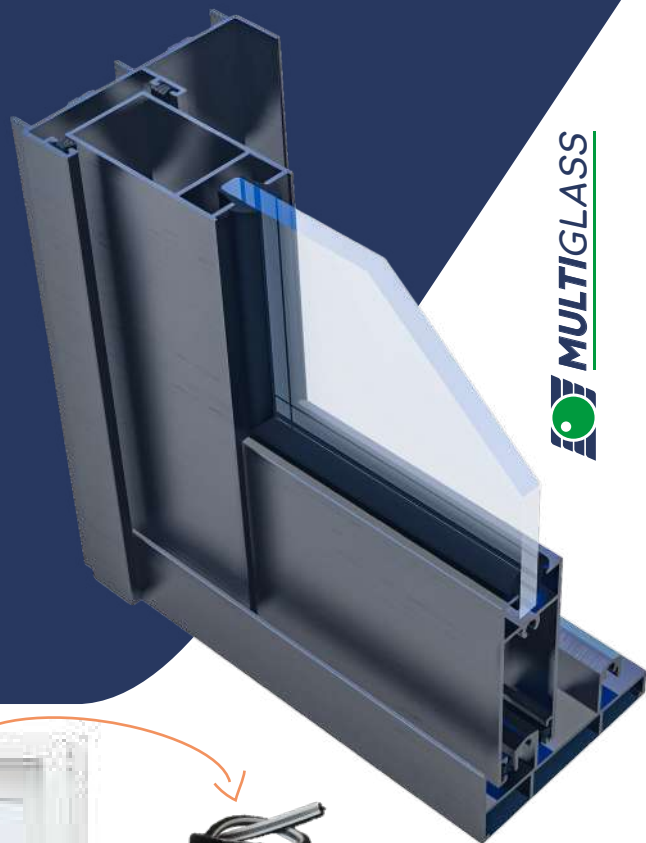

## Accesorios



SERIE  
25

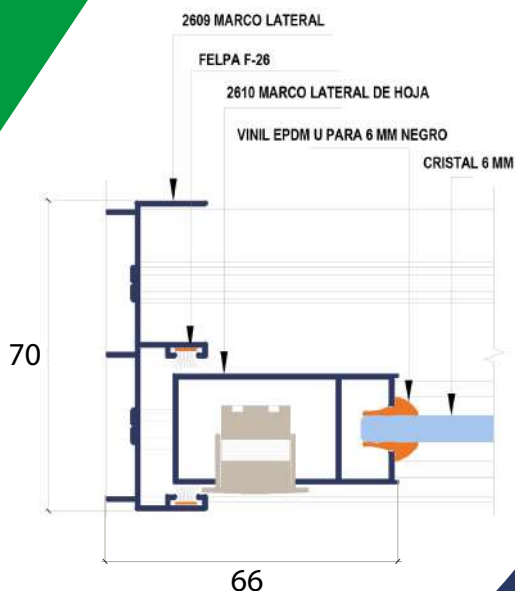

Certificaciones  
Internacionales

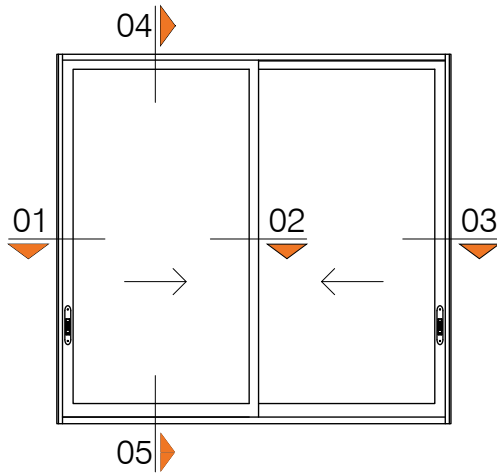

ELEVACION

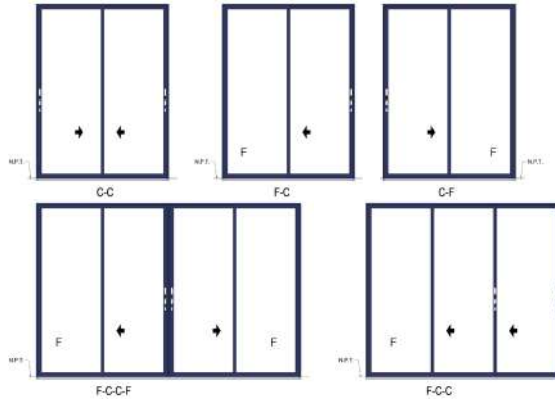

TIPOS DE APERTURA

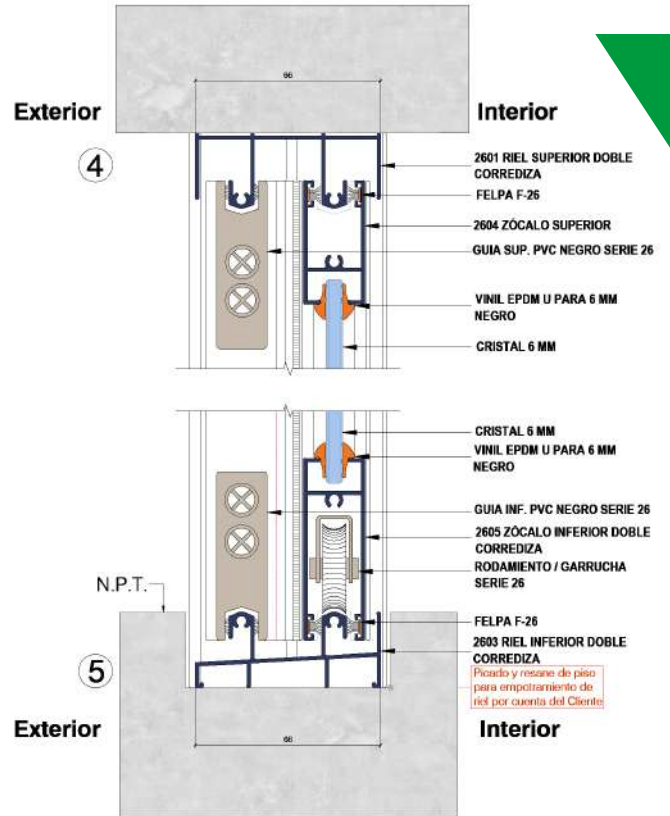

CORTE VERTICAL

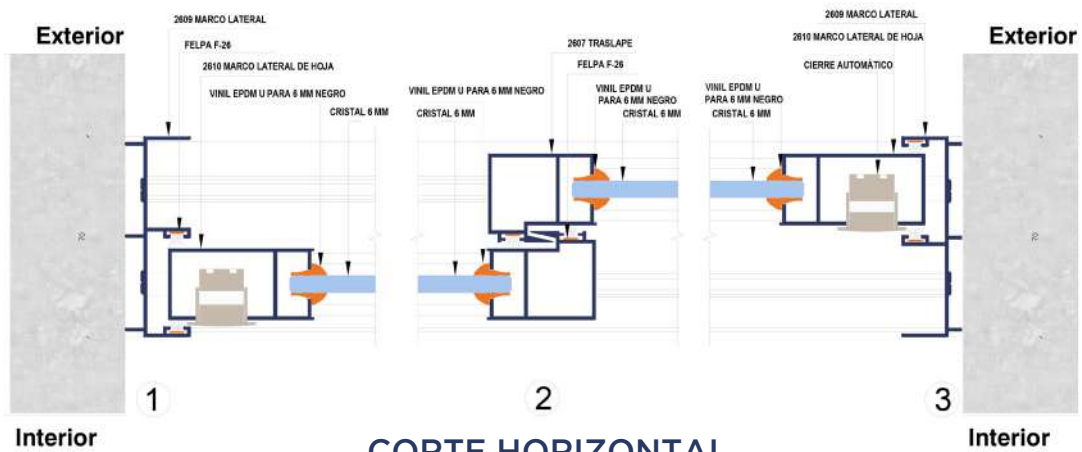

CORTE HORIZONTAL

Vivienda unifamiliar en La Molina





# Perfiles

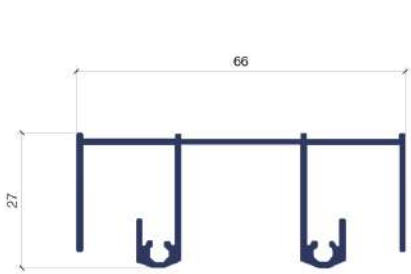

MARCO SUPERIOR 2501

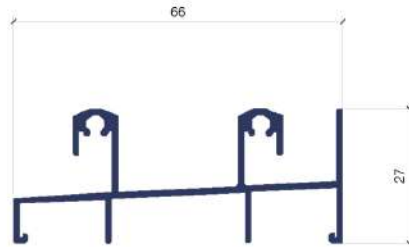

MARCO INFERIOR 2502

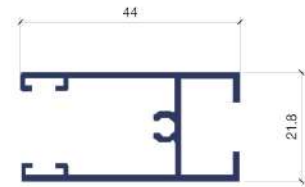

MARCO DE HOJA SUPERIOR 2504

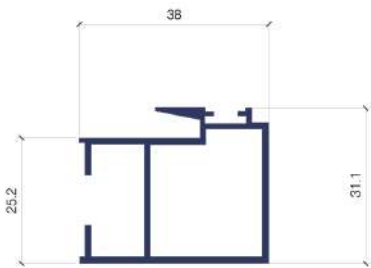

TRASLAPE DE HOJA 2507

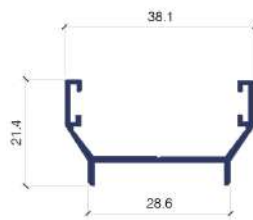

PERFIL ADAPTADOR 2508

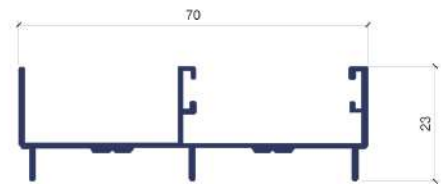

MARCO LATERAL 2509

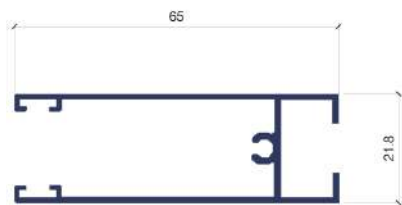

MARCO DE HOJA INFERIOR REFORZADO 2505

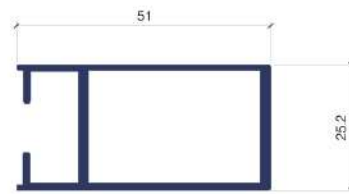

MARCO DE HOJA LATERAL 2510

SERIE  
25