

# SERIE 36

SISTEMA  
CORREDIZO

Versatilidad y diseño  
en todos tus ambientes



Tecnología en ventanas y fachadas

## Características

- Sección de 49.20mm y brazos de proyección de aperturas diversas.
- Permiten utilizar cristales de 6mm hasta cristales insulados de 24mm de espesor; éstos se encuentran en todo el perímetro de las hojas logrando una gran hermeticidad.
- Manijas que genera un cierre hermético, se puede ubicar en distintos lados de la hoja, le dan seguridad a la ventana.
- Permite la fabricación de diferentes alternativas de diseño con paños fijos y móviles con sobreluz y alféizar.



MULTIGLASS

## Accesorios



SERIE  
36

## Sección de la serie

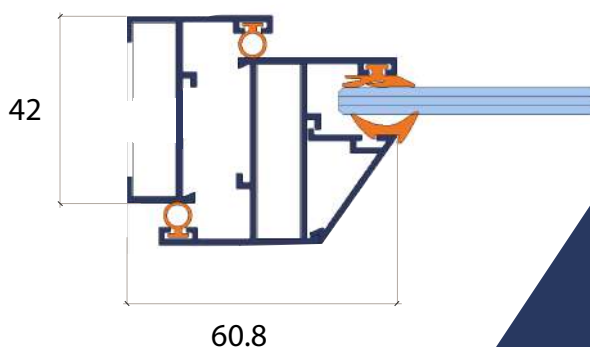

Certificaciones  
Internacionales

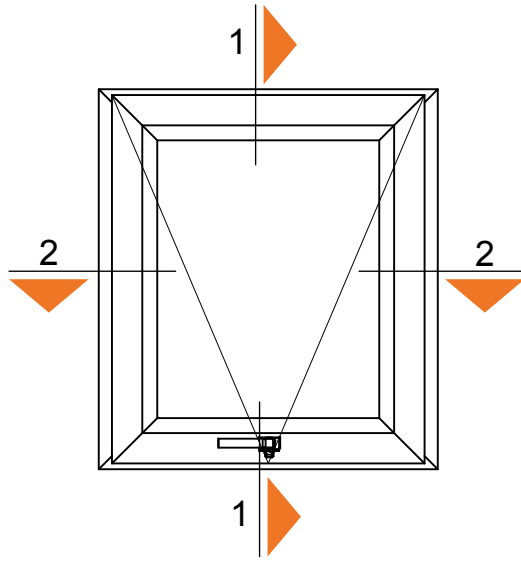

ELEVACION



TIPOS DE APERTURA

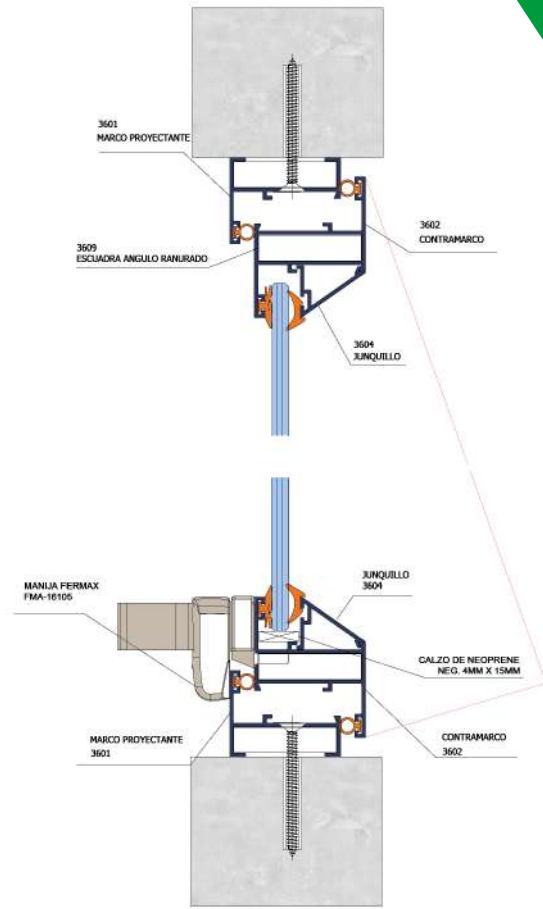

CORTE VERTICAL

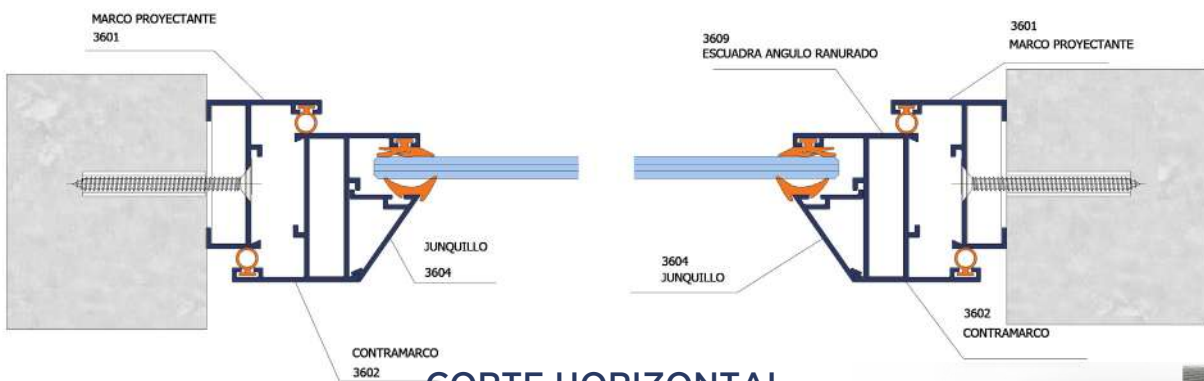

CORTE HORIZONTAL



# Perfiles

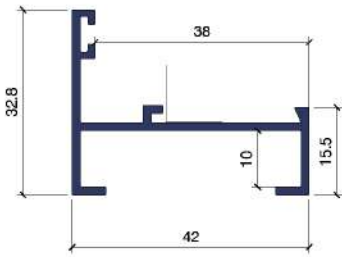

3601  
MARCO PROYECTANTE

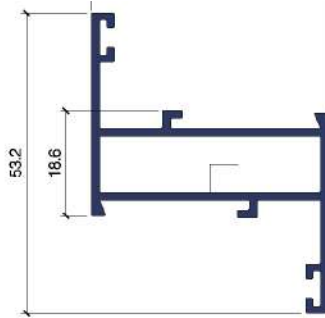

3602  
CONTRAMARCO

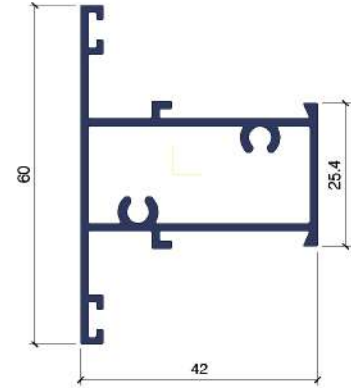

3603  
TRAVESAÑO

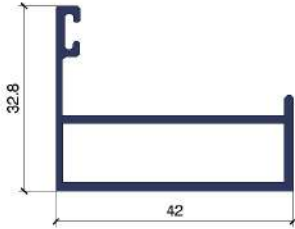

3606  
MARCO

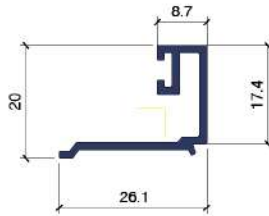

3607  
JUNQUILLO PARA INSULADO

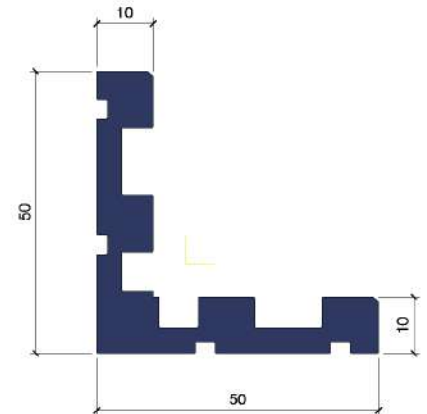

3609  
ESCUADRA ANGULO RANURADO

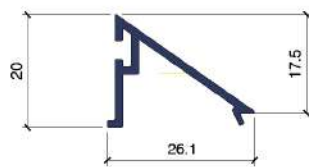

3604  
JUNQUILLO

SERIE  
36